



Plug-in
NORGE

og grønt



Vårt utvalg av Plug-in kjøl og frys



Plug-In Norge er en del av Arneg Group som er en global markedsleder innenfor kommersielle kjøleløsninger til butikkmarkedet. Med 20 fabrikker og mer enn 35 selskaper over hele verden har Plug-In Norge tilgang på et enorme spekter av produkter, tjenester og kompetanse.

FLEKSIBLE LØSNINGER

I tillegg til et stort utvalg standardprodukter tilbyr vi kundetilpassende løsninger og spesialdesign, som harmonerer med konseptet for den enkelte butikk.

Kontakt oss, så hjelper vi deg med å realisere ditt prosjekt!



ARNEG WORLD

19

● Manufacturing plants

14

● International offices

6

● Representative offices

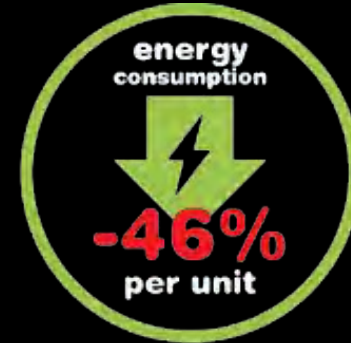

Bærekraft -vår kjerneverdi

Vi jobber kontinuerlig med å redusere vår påvirkning på miljøet.

- Energiforbruket i vår Arneg Nordic fabrikk i Sverige er redusert med 50% siden 2007.
- Våre diskere har i dag en gjenvinningsgrad på 96%
- Vi fokuserer på kortreiste produkter med produksjon nær våre kunder for å unngå lang transportvei
- Alle våre produkter leveres med miljøvennlig naturlig kuldemedier



ENERGIBESPARENDE TILTAK

Vi har sammen med våre fabrikker og kunder gjennomført en omfattende produktutvikling hva gjelder energieffektivitet innenfor plug-in kjøle- og frysemøbler de siste 2-3 årene.

Vi har derfor satt opp en sammenligning av ulike typer kjøleroler mot eldre og nyere modell.

[Prøv vår kalkulator](#)



Innhold

Om oss side 2

Mat i farta side 7

Mat i farta Convenience side 35

Airloop side 79

Produkter side 91



www.plug-in.no



Download on the
App Store



GET IT ON
Google Play



Plug-in
NORGE

MAT I FARTA



Plug-In Norge er en del av Arneg Group som er en global marked-sleder innenfor kommersielle kjøleløsninger til butikkmarkedet. Med 20 fabrikker og mer enn 35 selskaper over hele verden har Plug-In Norge tilgang på et enorme spekter av produkter, tjenester og kompetanse.

FLEKSIBLE LØSNINGER

I tillegg til et stort utvalg standardprodukter tilbyr vi kundetilpassende løsninger og spesialdesign, som harmonerer med konseptet for den enkelte butikk.

Kontakt oss, så hjelper vi deg med å realisere ditt prosjekt!

MAT I FARTA

- Måltidsløsninger for folk på farten
- Stort utvalg reoler tilpasset varme og kalde varer
- Standard eller kundetilpassede løsninger
- Plug-in for rask og fleksibel plassering



MAT I FARTA

VARM OG KALDE RETTER

KALD

VARM





**LØSNINGER KAN
SKREDDERSYS TIL
DIN BUTIKK**



BESTE AV TO VERDENER

Komplett løsning for varme og kalde produkter med nøytral hylløsning mellom skapene.



FLEKSIBEL TORGLØSNING

Moduler finnes i en rekke lengder som enkelt plasseres i torg. Komplette med ender eller som linjemontert rekke.

YESSHEIM H150

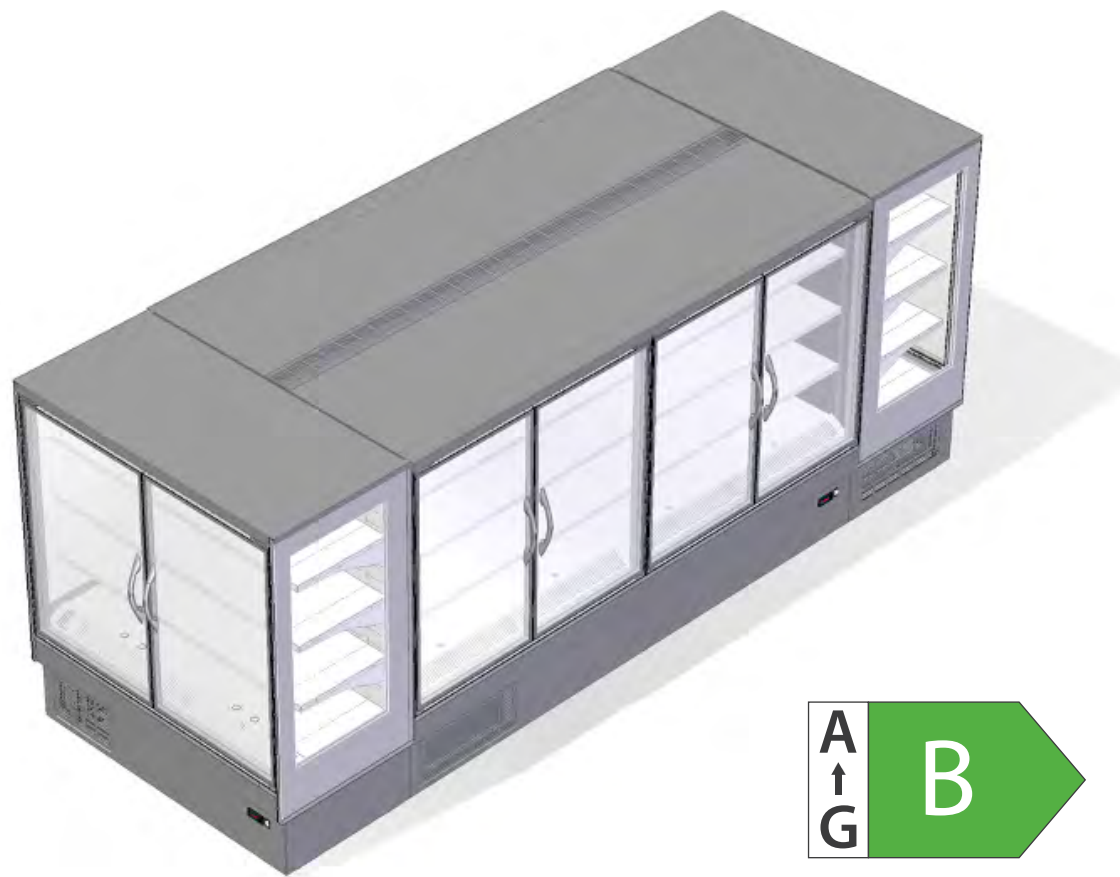

PASSER I ALLE OMGIVELSER

- Fleksibel plassering
- Blikkfang
- Enkel montasje
- Glasdører - Energieffektivt og hygienisk
- R290 Kuldemedie





HØYE REOLER

- Elegant design, transparens og minimalisme
- Stort utvalg størrelser
- effektiviserer volum per gulvflate
- Kan tilpasses tørrvarereoler





Pickup









AND LOVE IS
PASSION

arnee

4.0C

60%
Skyr
PROPUK
VANILLA
PROPUK
VANILLA

Uten
Uten
Uten

QR CODE
KODS
KODS

SPESIALMODELLER

- Løsninger for plassering rundt søyler, hjørner og andre utfordrende arealer
- Maksimal plassutnyttelse
- Perfekt for impulssalg

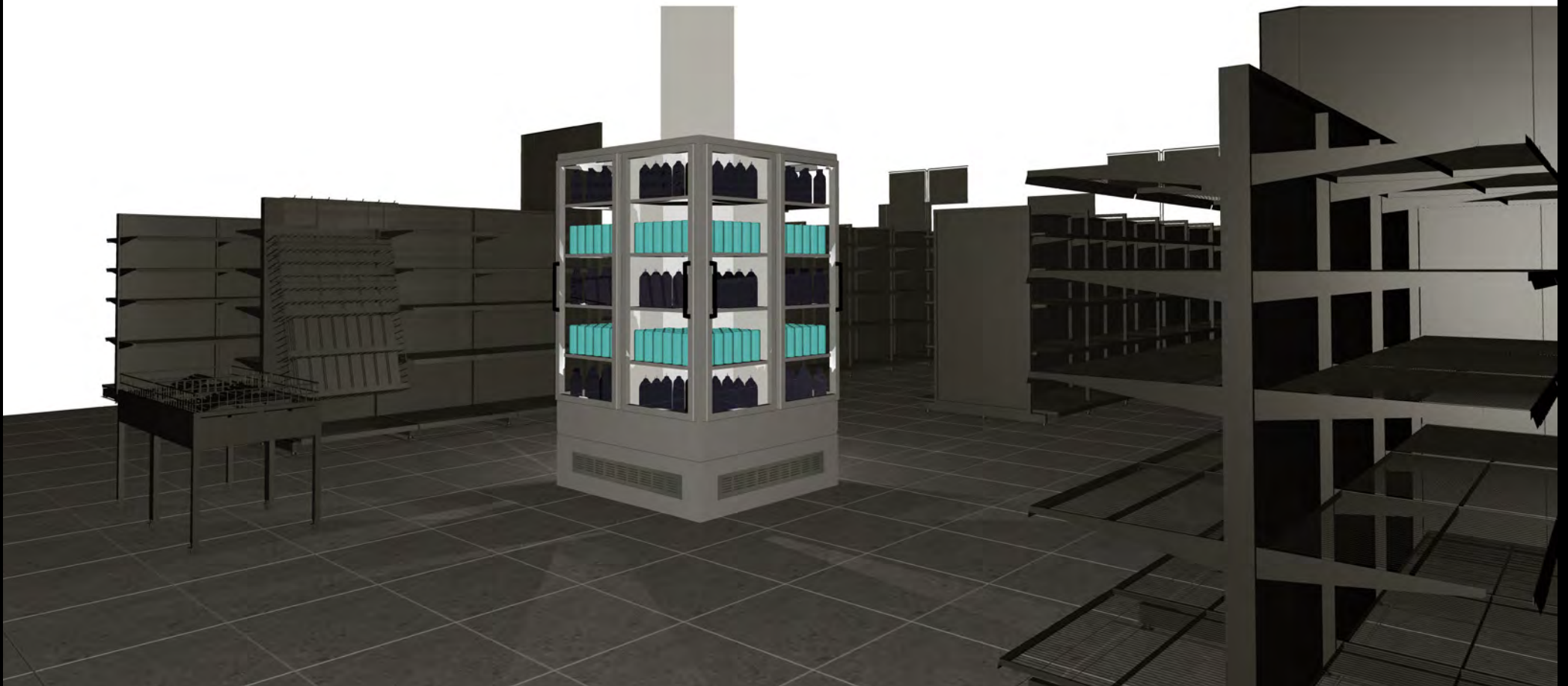

- Perfekt tilpasset kassaområdet
- Stort bruksområde
- Mange kombinasjonsmuligheter



MAT I FARTA

VARME OG KALDE RETTER

VARME



MAT I FARTA

VARME OG KALDE RETTER

KALD





VARM

KALD





MONTER

- ★ Stort utvalg størrelser
- ★ Kjøl, nøytral og varm
- ★ buet eller firkantet utforming





DISPLAY

FRISTELSE





SE MER PÅ VÅRE HJEMMESIDER

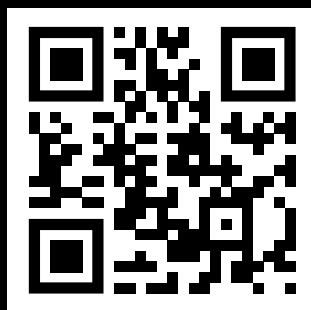

www.plug-in.no

YOUR GLOBAL PARTNER FOR
RETAIL SOLUTIONS





Plug-in
NORGE



MAT I FARTA | Convenience

YOUR GLOBAL PARTNER FOR
RETAIL SOLUTIONS



Plug-In Norge er en del av Arneg Group som er en global markedsleder innenfor kommersielle kjøleløsninger til butikkmarkedet. Med 20 fabrikker og mer enn 35 selskaper over hele verden har Plug-In Norge tilgang på et enorme spekter av produkter, tjenester og kompetanse.

FLEKSIBLE LØSNINGER

I tillegg til et stort utvalg standardprodukter tilbyr vi kundetilpassende løsninger og spesialdesign, som harmonerer med konseptet for den enkelte butikk.

Kontakt oss, så hjelper vi deg med å realisere ditt prosjekt!

MAT I FARTA

Convenience

- 
- A 3D architectural rendering of a convenience store layout. The store is rectangular with a central aisle. On the left side, there are several tall shelving units with yellow lighting. In the center, there are stacks of white boxes. On the right side, there are refrigerated display cases with glass doors and yellow lighting. At the back, there is a counter area with a cash register and a display case. The overall design is modern and functional.
- Stort utvalg av eksponeringsdisker tilpasset varme og kalde varer
 - Standard eller kundetilpassede løsninger
 - Kjøle- og frysereoler
 - Plug-in for rask og fleksibel plassering
 - Fra en enkel kjøp til komplett butikk med innredning



EKSPONERING

FRISTELSE







EKSPONERING

- ★ Stort utvalg størrelser
- ★ Kjøl, nøytral og varm
- ★ buet eller firkantet utforming





STANDARD

KUNDETIKPASSET





CAFE

Fresh MENU
COFFEE & TEA
FLAVORS
PASTRIES
SOFT DRINKS

Fresh MENU
COFFEE & TEA
FLAVORS
SOFT DRINKS



STANDARD

KUNDETILPASSET







STANDARD

KUNDETILPASSET





FRESH MADE

HOT FOOD

Break Fast  Lunch Well
1983
FRESHMADE
IN FRONT OF YOU - DAILY!
1983 BELI DE LUCA

LUCA'S
STONE OVEN BAKED
PIZZERIA
di Fortunato
1983 1983 1983





PIZZA

HOTFOOD

Great Food & Great Value
FRESHMADE
IN FRONT

LUCA'S
STONE OVEN BAKED!
PIZZERIA
di Fantasia
ESTABLISHED
2003
1 SLICE 2 SLICES 3 SLICES
39 59 79



LAVE REOLER

- Fleksibel plassering
- Blikkfang
- Enkel montasje
- Glasdører - Energieffektivt og hygienisk



YESSHEIM H150

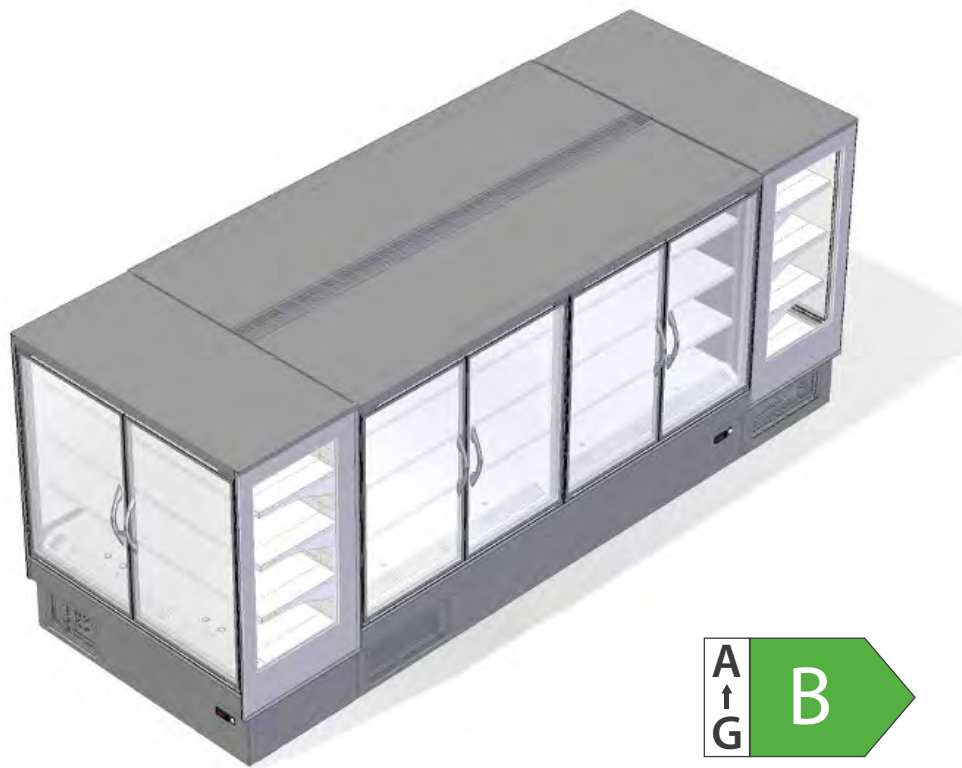

PASSER I ALLE OMGIVELSER

- Fleksibel plassering
- Blikkfang
- Enkel montasje
- Glasdører - Energieffektivt og hygienisk
- R290 Kuldemedie



PASSER I ALLE OMGIVELSER

- Fleksibel plassering
- Blikkfang
- Enkel montasje
- Glassdører - Energieffektivt og hygienisk
- R290 Kuldemedie



HØYE REOLER

- Elegant design, transparens og minimalisme
- Stort utvalg størrelser
- Effektiviserer volum per gulvflate
- Kan tilpasses tørrvarereoler





BAKBENKER

- **KJØL**
- **FRYS**
- **MED ELLER UTEN GARNITYR**
- **NØYTRAL**









SPESIALMODELLER

- Løsninger for plassering rundt søyler, hjørner og andre utfordrende arealer
- Maksimal plassutnyttelse
- Perfekt for impulssalg



- Perfekt tilpasset kassaområdet
- Stort bruksområde
- Mange kombinasjonsmuligheter
- Varm eller kald





BESTE AV TO VERDENER

Komplett løsning for varme og kalde produkter med nøytral hylleløsning mellom skapene.



FLEKSIBEL TORGLØSNING

Moduler finnes i en rekke lengder som enkelt plasseres i torg. Komplet med ender eller som linjemontert rekke.

SALATBAR



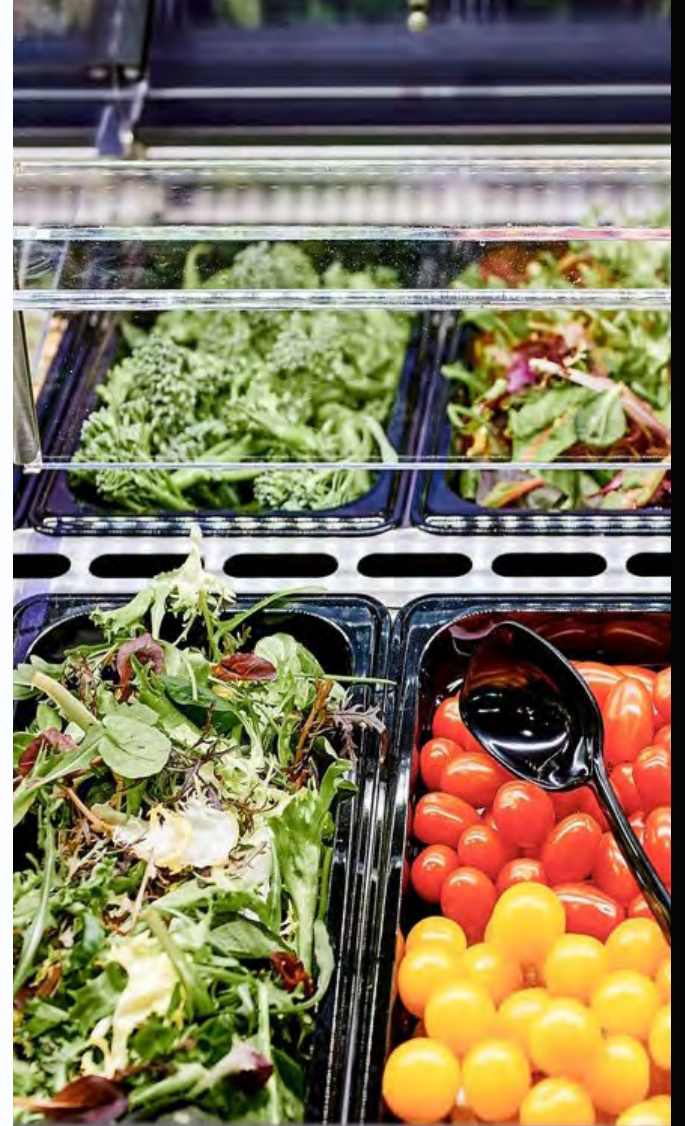



VARM

KALD



Plug-in



CA

Fresh MENU

COFFEE & TEA

FLAVOR

SOFT DRINKS

PASTRIES

COFFEE & TEA

FLAVOR

PASTRIES

SOFT DRINKS

Service counter area featuring a dark countertop with a cash register, POS system, and coffee-making equipment. Includes a sink with a faucet and a curved display rack filled with white coffee cups.

Back-of-house area with a chalkboard menu titled "COFFEE" and "RISTRETTO BROWNIE". Below the menu are coffee-making machines and a storage area for supplies.

Customer seating area consisting of a long, light-colored wooden bench with a dark backrest, positioned in the foreground.



GRILLUTSTYR I MANGE UTFØRELSER

- Blikkfang
- Enkel plassering & montering
- Stort utvalg



Spezialmodeller "VEGAN"





KJØLE- OG FRYSESKAP

- DISPLAYSKAP
- LAGERSKAP
- RUSTFRITT
- LAKKERT







Bilde fra Biltema Cafe Bamble hvor vi har levert komplett med disklinje, innredning, bord & stoler sammen med vår samarbeidspartner, Make Studio AS.



**KOMPLETT LEVERANSE FRA
TEGNING TIL FERDIG MONTERT**

SE MER PÅ VÅRE HJEMMESIDER

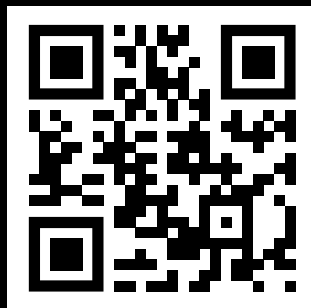

www.plug-in.no

YOUR GLOBAL PARTNER FOR
RETAIL SOLUTIONS





Plug-in
NORGE

PLUG-IN AIRLOOP

Økonomisk og bærekraftig
løsning for butikk-kjøling



Plug-In Norge er en del av Arneg Group som er en global markedsleder innenfor kommersielle kjøleløsninger til butikkmarkedet. Med 20 fabrikker og mer enn 35 selskaper over hele verden har Plug-In Norge tilgang på et enorme spekter av produkter, tjenester og kompetanse.

FLEKSIBLE LØSNINGER

I tillegg til et stort utvalg standardprodukter tilbyr vi kundetilpassende løsninger og spesialdesign, som harmonerer med konseptet for den enkelte butikk.

Kontakt oss, så hjelper vi deg med å realisere ditt prosjekt!

PLUG-IN AIRLOOP

- Kostnadseffektiv løsning
- Airloop fjerner utfordringen med varmeavgivelse fra plug-in diskene
- Alternativ kuldeteknisk løsning til remote Co2/Waterloop
- Varmen kan gjenvinnes i butikkens ventilasjonsanlegg, som bidrar til reduserte driftskostnader
- Ingen krav til maskinrom



Prinsippskisse for
Airloop i butikk

Air-loop er en god løsning

- For små og mellomstore butikker
- Ved fokus på lav investeringskostnad
- Ved kort kontraktstid på bygget
- For sikker kjøleteknisk drift
- Ved fokus på fleksibilitet





Punktavsug fra Plug-in
kjøle- og fryserom på lager





Fra installasjon til ferdig butikk. Rørstrekk kan også skjules bak baldakin



44%
MINDRE
ENERGI



66%
MINDRE
ENERGI



44%
MINDRE
ENERGI



fra **PØLSEMAKEREN**

fra **MEIERIET**

fra **Slakteren**

ken

SPAR

Kaker
Poteter
ferdige retter
Hvitt Kjøtt

AMT

SE MER PÅ VÅRE HJEMMESIDER

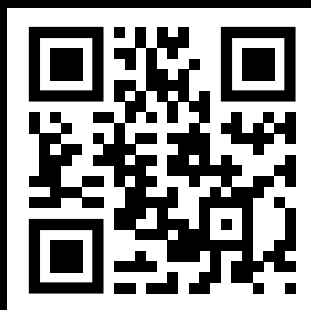

www.plug-in.no

YOUR GLOBAL PARTNER FOR
RETAIL SOLUTIONS





Produkte



BESKRIVELSE

- Plug-In Kjølereol med 220 cm høyde
- Finnes også i 200 cm høyde
- Meget godt volum, 450mm dype hyller
- Moderne design
- Maksimalt innsyn
- God vareeksponering
- Leveres med miljøvennlig kuldemedie R290
- Leveres med hjul som std. for enkel forflytning
- Svært lavt energiforbruk
- LED varebelysning
- Glassdører er standard

TILBEHØR

Kategori:	Kjølereoler Ferskvare
LED:	Ja
Hjul:	Ja
Antall hyller:	5 - 6
Dører:	Ja

VARIASJONER

	90	130	200	260
Utvendige Mål				
Lengde	877mm	1292mm	1915mm	2540mm
Dybde	770mm	770mm	770mm	770mm
Høyde	2190mm	2190mm	2190mm	2190mm
Innvendige Mål				
Lengde	837mm	1252mm	1875mm	2500mm
Dybde	530mm	530mm	530mm	530mm
Høyde	1705mm	1705mm	1705mm	1705mm
Generelt				
Kuldemedie	R290	R290	R290	R290
Temperatursone	0 - +2°C	0 - +2°C	0 - +2°C	0 - +2°C
Strømforbruk (kWh/24h)	5,73kWh	7,31kWh	11,98kWh	12,67kWh
Energiklasse				

Informasjon vedrørende energiklassifisering (Ecodesign Regulation 2019/2024 og Enezy Labelling Regulation 2019/2018) refererer til spesifikk produktkonfigurasjon, som beskrevet i produktarket. Annen konfigurasjon eller produkttilpasning utover dette kan medføre annen energiklassifisering. For ytterligere informasjon henvises det til the European Product Database for Energy Labelling (EPREL), eller ta kontakt med oss.

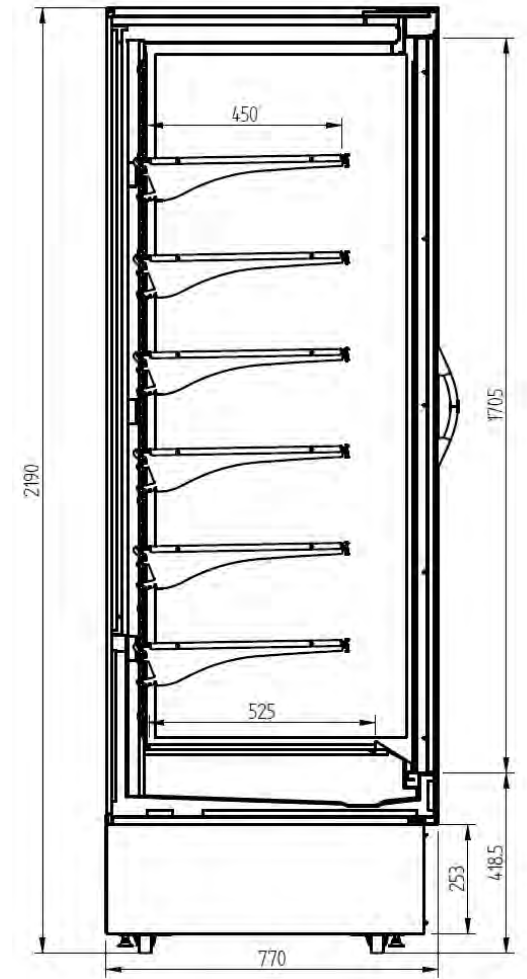



BESKRIVELSE

- Plug-In Kjølereol til Frukt&Grønt med 220 cm høyde
- Finnes også i 200 cm høyde
- Meget godt volum
- Stillbare hyller trappet i dybde for innsyn
- Moderne design, Maksimalt innsyn
- Speil i topp og sider
- Bunnhyllje tilpasset IFCO kasser
- God vareeksponering
- Leveres med miljøvennlig kuldemedie R290
- Leveres med hjul som std. for enkel forflytning
- Svært lavt energiforbruk
- LED varebelysning
- Glassdører er standard

TILBEHØR

Kategori:	Kjølereoler Frukt & Grønt
LED:	Ja
Hjul:	Ja
Antall hyller:	4
Dører:	Ja

VARIASJONER

	130	200	260
Utvendige Mål			
Lengde	1292mm	1915mm	2540mm
Dybde	770mm	770mm	770mm
Høyde	2190mm	2190mm	2190mm
Innvendige Mål			
Lengde	1252mm	1875mm	2500mm
Dybde	530mm	530mm	530mm
Høyde	1705mm	1705mm	1705mm
Generelt			
Kuldemedie	R290	R290	R290
Temperatursone	+5 - +7°C	+5 - +7°C	+5 - +7°C
Strømforbruk (kWh/24h)	6,77kWh	11,14kWh	11,96kWh
Energiklasse			

Informasjon vedrørende energiklassifisering (Ecodesign Regulation 2019/2024 og Enezy Labelling Regulation 2019/2018) refererer til spesifikk produktkonfigurasjon, som beskrevet i produktarket. Annen konfigurasjon eller produkttilpasning utover dette kan medføre annen energiklassifisering. For ytterligere informasjon henvises det til the European Product Database for Energy Labelling (EPREL), eller ta kontakt med oss.

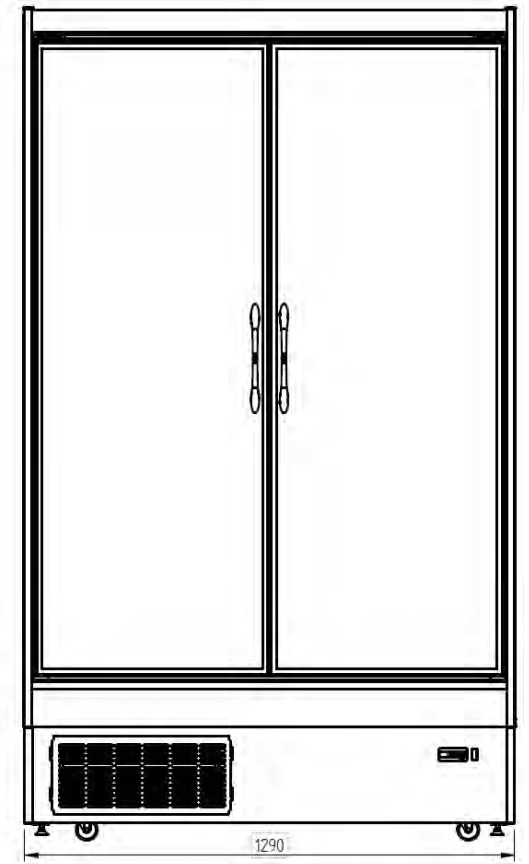
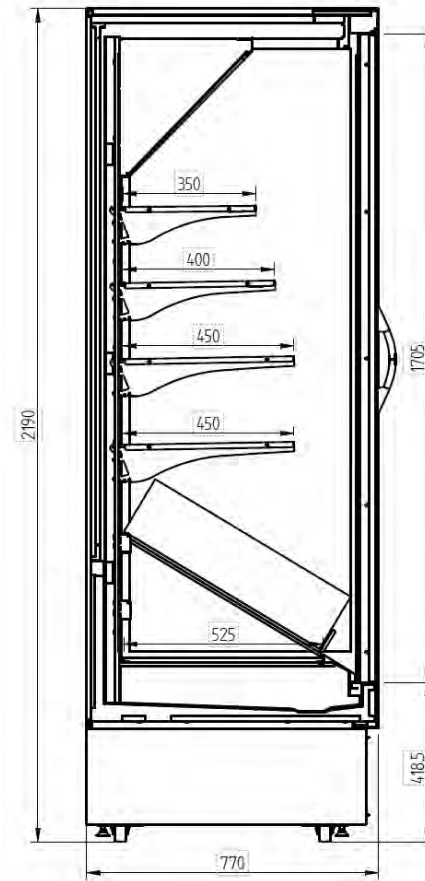

BESKRIVELSE



YESSHEIM kan beskrives som lillebroren i TITAN-serien. Den finnes i fire ulike lengder og garanterer et lavt energiforbruk.

- Plug-In Kjølereol med 150 cm høyde
- Meget godt volum, 400mm dype hyller
- Moderne design
- Maksimalt innsyn
- God vareeksponering
- Leveres med miljøvennlig kuldemedie R290
- Leveres med hjul som std. for enkel forflytning
- Svært lavt energiforbruk
- LED varebelysning i topp og under hyller
- Glassdører er standard
- Slim modell

TILBEHØR

Kategori:	Kjølereoler Lave
LED:	Ja
Hjul:	Ja
Antall hyller:	3
Dører:	Ja

VARIASJONER

	88	120	180	240	Endedisk 130
Utvendige Mål					
Lengde	885mm	1198mm	1714mm	2340mm	1300mm
Dybde	620mm	620mm	620mm	620mm	620mm
Høyde	1490mm	1490mm	1490mm	1490mm	1490mm
Innvendige Mål					
Lengde	837mm	1150mm	1674mm	2300mm	1240mm
Dybde	450mm	450mm	450mm	450mm	581mm
Høyde	1030mm	1030mm	1030mm	1030mm	1030mm
Generelt					
Kuldemedie	R290	R290	R290	R290	R290
Temperatursone	0 - +2°C	0 - +2°C	0 - +2°C	0 - +2°C	0 - +2°C
Strømforbruk (kWh/24h)	5,21kWh	5,79kWh	10,54kWh	11,21kWh	-kWh
Energiklasse					-

Informasjon vedrørende energiklassifisering (Ecodesign Regulation 2019/2024 og Energy Labelling Regulation 2019/2018) refererer til spesifikk produktkonfigurasjon, som beskrevet i produktarket. Annen konfigurasjon eller produkttilpasning utover dette kan medføre annen energiklassifisering. For ytterligere informasjon henvises det til the European Product Database for Energy Labelling (EPREL), eller ta kontakt med oss.

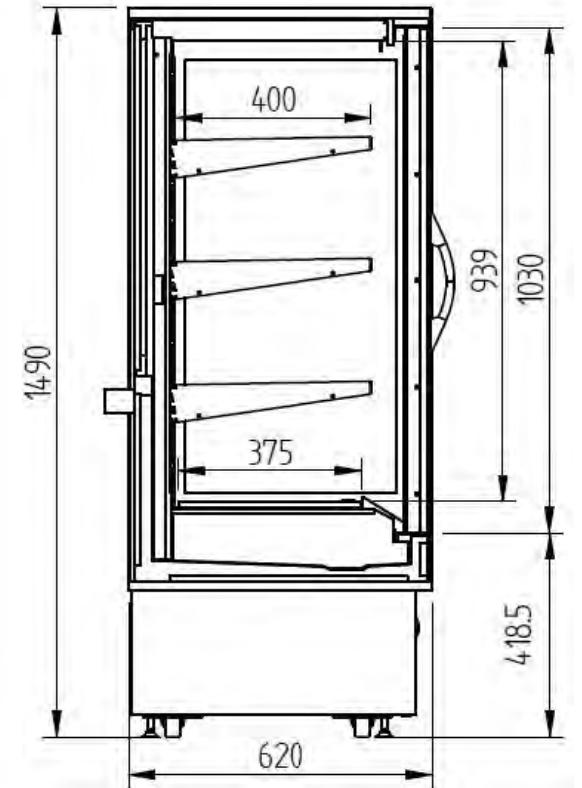



BESKRIVELSE

Kombibrønn kjøl/frys med store glassflater for optimalt innsyn. Solid konstruksjon. Leveres med både hjul og stillføtter som standard. Leveres med glass-skyvelokk. Automatisk avriming og lys i karm øverst i disken. Modellen kan også leveres som ren kjøl

TILBEHØR

Kategori: Fryse- og Kjølebrønner
LED: Ja
Hjul: Ja
Type lokk/dører: Glass skyve-lokk

VARIASJONER

	1.0	1.5	2.0	2.5
Utvendige Mål				
Lengde	1000mm	1500mm	2000mm	2500mm
Dybde	1000mm	1000mm	1000mm	1000mm
Høyde	920mm	920mm	920mm	920mm
Innvendige Mål				
Lengde	880mm	1380mm	1880mm	2356mm
Dybde	800mm	800mm	800mm	800mm
Lastehøyde	265mm	265mm	265mm	265mm
Generelt				
Kuldemedie	R290	R290	R290	R290
Temperatursone	-23 - -18 / +0 - +2°C	-23 - -18 / +0 - +2°C	-23 - -18 / +0 - +2°C	-23 - -18 / +0 - +2°C
Strømforbruk (kWh/24h)	13,1kWh	21kWh	27,2kWh	37,5kWh
Energiklasse				

Informasjon vedrørende energiklassifisering (Ecodesign Regulation 2019/2024 og Energy Labelling Regulation 2019/2018) refererer til spesifikk produktkonfigurasjon, som beskrevet i produktarket. Annen konfigurasjon eller produkttilpasning utover dette kan medføre annen energiklassifisering. For ytterligere informasjon henvises det til the European Product Database for Energy Labelling (EPREL), eller ta kontakt med oss.

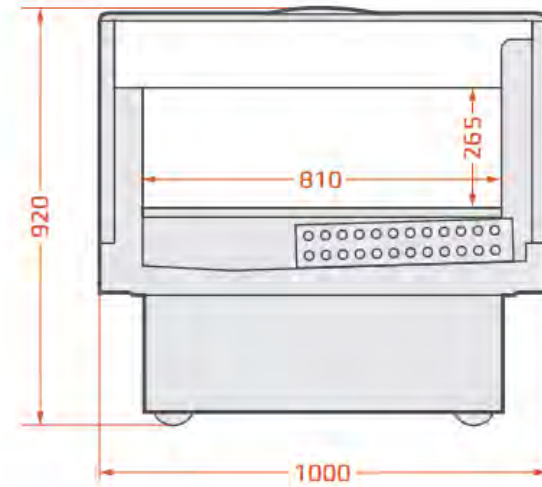



BESKRIVELSE

Paris kombinerer driftssikkerhet, god vareeksponering, fleksibilitet og sikker produkt temperatur. Paris benyttes av alle de ledende iskremprodusenter, som grundig tester forskjellige modeller opp mot hverandre. Paris er det ledende miljøvennlige valget!
Leveres både i standard frys og som omstillbar kjølfrys modell.

- Manuell avriming (VS) alternativt automatisk avriming (VSAD)
- Innvendig LED varebelysning
- Energooptimal behovsstyrt kompressor
- Digital termometer, kan kobles opp mot overvåknings-systemer
- Store buede skyvelokk gir optimal varepresentasjon
- Mange varianter innredning og tilbehør
- Støtlist

TILBEHØR

Kategori: Frys
LED: Ja
Hjul: Nei
Type lokk/dører: Glass skyvelokk
Utvendig farge: Std. Grå
Innvendig farge: Alum./hvit

VARIASJONER

	145	185(ende)	210	250
Utvendige Mål				
Lengde	1457mm	1854mm	2102mm	2502mm
Dybde	853mm	853mm	853mm	853mm
Høyde	833mm	833mm	833mm	833mm
Innvendige Mål				
Lengde	1325mm	1720mm	1970mm	2370mm
Dybde	720mm	720mm	720mm	720mm
Lastehøyde	550mm	550mm	550mm	550mm
Generelt				
Kuldemedie	R290	R290	R290	R290
Temperatursone	÷18 - ÷23°C	÷18 - ÷23°C	÷18 - ÷23°C	÷18 - ÷23°C
Strømforbruk (kWh/24h) (VS/VSAD)	7, 2 / 3,27kWh	7,6 / 3,84kWh	8,0 / 4,19kWh	8,62 / 4,77kWh
Energiklasse (VS/VSAD)				

Informasjon vedrørende energiklassifisering (Ecodesign Regulation 2019/2024 og Eney Labelling Regulation 2019/2018) refererer til spesifikk produktkonfigurasjon, som beskrevet i produktarket. Annen konfigurasjon eller produkttilpasning utover dette kan medføre annen energiklassifisering. For ytterligere informasjon henvises det til the European Product Database for Energy Labelling (EPREL), eller ta kontakt med oss.

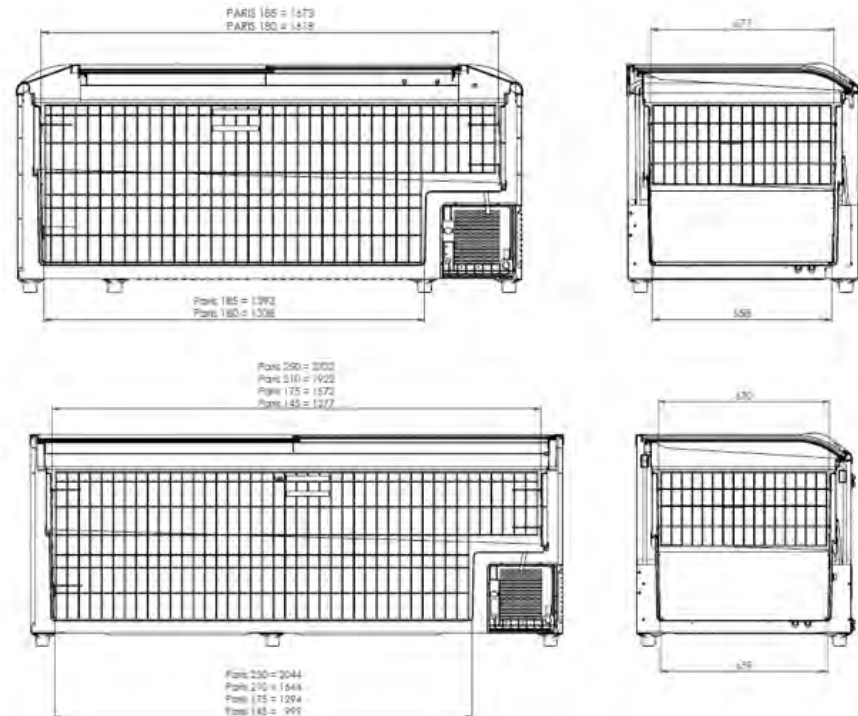



BESKRIVELSE

Montreal XL tilbyr enestående produktinnsyn med store glassflater både i topp og sider. Store Push Back eller skyvelokk sørger for enkel tilgang til produkter. Finnes også i slim modell – Montreal Slim. Leveres både i standard frys og som omstillbar kjølfrys modell, med Semi-automatisk avriming.

- Innvending LED varebelysning
- Energooptimal behovsstyrt kompressor
- Digital termometer – kan kobles opp mot overvåknings-systemer
- Store buede Push Back lokk gir optimal varepresentasjon
- Mange varianter innredning og tilbehør
- Støtlist

TILBEHØR

Kategori:	Frys
LED:	Ja
Hjul:	Nei

VARIASJONER

	175	210	250	210 (Ende)
Utvendige Mål				
Lengde	1753mm	2103mm	2503mm	2103mm
Dybde	1016mm	1016mm	1016mm	1016mm
Høyde	910mm	910mm	910mm	910mm
Innvendige Mål				
Lengde	1623mm	1973mm	2373mm	1973mm
Dybde	863mm	863mm	863mm	863mm
Lastehøyde	530mm	530mm	530mm	530mm
Generelt				
Kuldemedie	R290	R290	R290	R290
Temperatursone	÷18 - ÷23 / +3 - +15°C	÷18 - ÷23 / +3 - +15°C	÷18 - ÷23 / +3 - +15°C	÷18 - ÷23 / +3 - +15°C
Strømforbruk (kWh/24h)	7,3kWh	7,5kWh	7,7kWh	8,9kWh
Energiklasse				

Informasjon vedrørende energiklassifisering (Ecodesign Regulation 2019/2024 og Enezy Labelling Regulation 2019/2018) refererer til spesifikk produktkonfigurasjon, som beskrevet i produktarket. Annen konfigurasjon eller produkttilpasning utover dette kan medføre annen energiklassifisering. For ytterligere informasjon henvises det til the European Product Database for Energy Labelling (EPREL), eller ta kontakt med oss.



MONTREAL XL

175 / 210 / 250

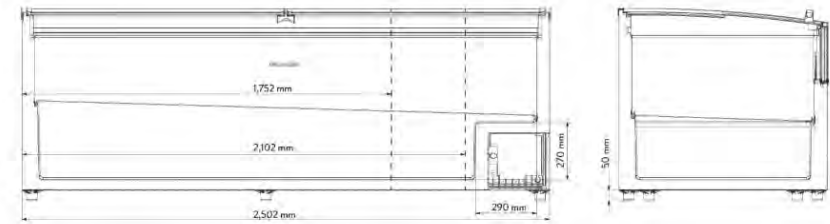

MONTREAL XL

EC

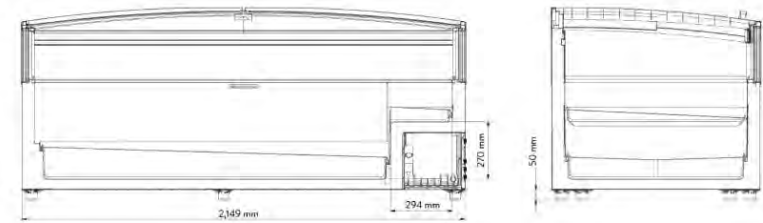

 DIMENSIONS

MONTREAL XL		175	210	EC	250
Length, exterior / interior	mm	1,752 / 1,623	2,102 / 1,973	2,149 / 1,973	2,502 / 2,373
Depth, exterior / interior	mm	1,016 / 863	1,016 / 863	1,015 / 863	1,016 / 863
Height, front / rear	mm	846 / 910	846 / 910	847 / 910	846 / 910
Stacking height, front / rear	mm	470 / 530	470 / 530	450 / 450	470 / 530



BESKRIVELSE

Montreal Slim tilbyr enestående produktinnsyn med store glassflater både i topp og sider. Store Push Back eller skyvelokk sørger for enkel tilgang til produkter. Finnes også i bredere modell – Montreal XL. Leveres både i standard frys og som omstillbar kjøl/frys modell, med Semi-automatisk avriming

- Innvendig LED varebelysning
- Energioptimal behovsstyrt kompressor
- Digital termometer – kan kobles opp mot overvåknings-systemer
- Store buede Push Back lokk gir optimal varepresentasjon
- Mange varianter innredning og tilbehør
- Støtlist

TILBEHØR

Kategori:	Frys
LED:	Ja
Hjul:	Nei

VARIASJONER

	175	210	250	185 (Ende)
Utvendige Mål				
Lengde	1753mm	2103mm	2503mm	1853mm
Dybde	887mm	887mm	887mm	1027mm
Høyde	910mm	910mm	910mm	910mm
Innvendige Mål				
Lengde	1623mm	1973mm	2373mm	1723mm
Dybde	723mm	723mm	723mm	863mm
Lastehøyde	530mm	530mm	530mm	530mm
Generelt				
Kuldemedie	R290	R290	R290	R290
Temperatursone	÷18 - ÷23 / +3 - +15°C	÷18 - ÷23 / +3 - +15°C	÷18 - ÷23 / +3 - +15°C	÷18 - ÷23 / +3 - +15°C
Strømförbruk (kWh/24h)	5,1kWh	5,7kWh	6,4kWh	5,4kWh
Energiklasse				

Informasjon vedrørende energiklassifisering (Ecodesign Regulation 2019/2024 og Enezy Labelling Regulation 2019/2018) refererer til spesifikk produktkonfigurering, som beskrevet i produktarket. Annen konfigurering eller produkttilpasning utover dette kan medføre annen energiklassifisering. For ytterligere informasjon henvises det til the European Product Database for Energy Labelling (EPREL), eller ta kontakt med oss.

MONTREAL SLIM

175 / 210 / 250

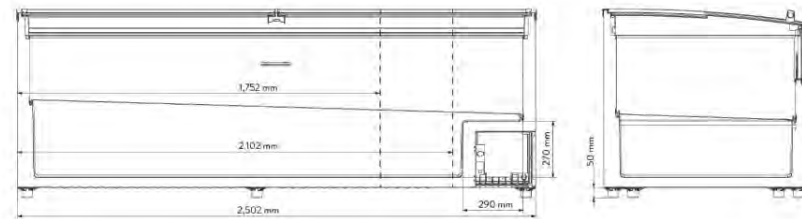

MONTREAL SLIM

EC

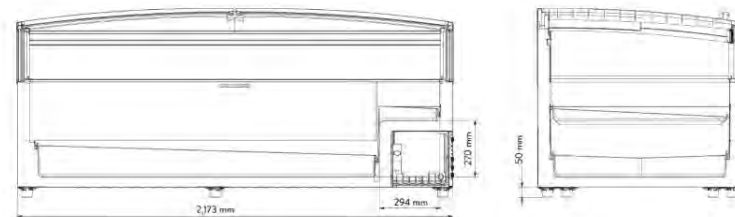

 DIMENSIONS

MONTREAL SLIM		175	210	EC	250
Length, exterior / interior	mm	1,752 / 1,623	2,102 / 1,973	2,173 / 1,973	2,502 / 2,373
Depth, exterior / interior	mm	876 / 723	876 / 723	1,024 / 863	876 / 723
Height, front / rear	mm	846 / 910	846 / 910	847 / 910	846 / 910
Stacking height, front / rear	mm	470 / 530	470 / 530	450 / 450	470 / 530



BESKRIVELSE

Multicooler 137 har selvbærende skrog og stor kapasitet. Den kan linjemonteres og danne en frontlasterrekke

- Moderne design
- Clear Vision glassdører og god belysning virker salgsfremmende
- Lyskasse for egen dekor
- R290 kuldemedie
- LED-belysning
- Lavt energiforbruk
- Mulighet til å ta av hele maskindelen på toppen
- Modellen kan benyttes med to traller, en tralle og en hyllerad, to hyllerader, en kvartpall og en hyllerad, to kvartpaller eller to halvpaller inn på langs. Til mineralvann benyttes traller

TILBEHØR

Kategori:	Frontlaster Kjøl
LED:	Ja
Hjul:	Nei
Dører:	Ja

VARIASJONER

Utvendige Mål	137
Lengde	1460mm
Dybde	1000mm
Høyde	2170mm
Innvendige Mål	
Lengde	1370mm
Dybde	810mm
Høyde	1800mm
Generelt	
Kuldemedie	R290
Temperatursone	+6 - +10°C
Strømforbruk (kWh/24h)	12,9kWh
Energiklasse	

Informasjon vedrørende energiklassifisering (Ecodesign Regulation 2019/2024 og Energy Labelling Regulation 2019/2018) refererer til spesifikk produktkonfigurasjon, som beskrevet i produktarket. Annen konfigurasjon eller produkttilpasning utover dette kan medføre annen energiklassifisering. For ytterligere informasjon henvises det til the European Product Database for Energy Labelling (EPREL), eller ta kontakt med oss.

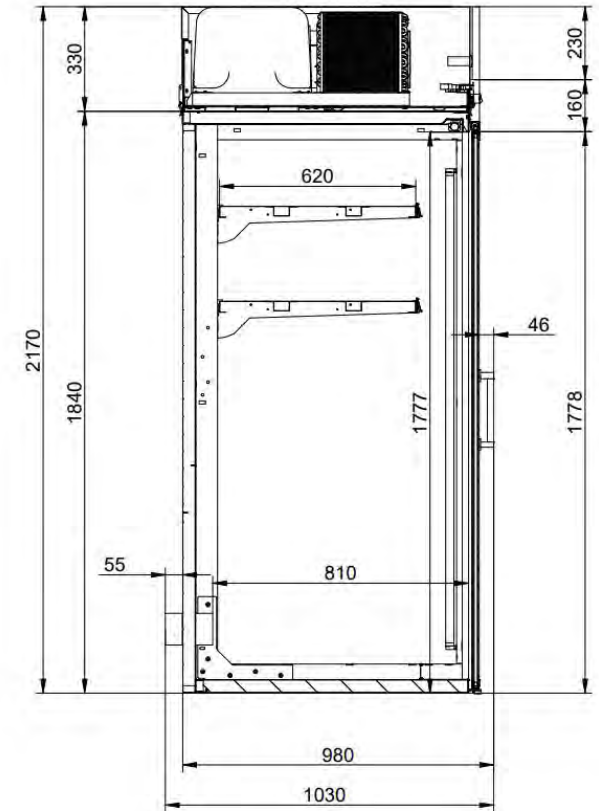



BESKRIVELSE

Multicooler-serien fås i fire utgaver. De frittstående 60, 107 og 162 cm bredde, samt 137 cm bredde som kan linjemonteres.

Vi har mineralvannstraller med glidebaner, spesielt utviklet for å passe perfekt inn i de fire modellene. Hyller og annen innredning kan leveres.

- Lyskasse for egen dekor
- R290 kuldemedie
- LED-belysning
- Lavt energiforbruk
- Mulighet til å ta av hele maskindelen på toppen. Modell 60 har fast toppdel.
- Modell 60 kan benyttes med en tralle, en kvartpall eller en hyllerad.
- Modell 107 og 162 kan benyttes med to traller, en tralle og en hyllerad, to hyllerader, en kvartpall og en hyllerad, to kvartpaller eller en halvpall.
- Modell 107 er utviklet for bruk av halvpall. Ved bruk av halvpall får man plass til en hylle over.

TILBEHØR

Kategori:	Frontlastere Kjøl
LED:	Ja
Hjul:	Nei
Antall hyller:	-
Dører:	Ja

VARIASJONER

	60	107	162
Utvendige Mål			
Lengde	600mm	1070mm	1620mm
Dybde	850mm	850mm	850mm
Høyde	2170mm	2170mm	2170mm
Innvendige Mål			
Lengde	500mm	990mm	1540mm
Dybde	650mm	650mm	650mm
Høyde	1800mm	1800mm	1800mm
Generelt			
Kuldemedie	R290	R290	R290
Temperatursone	+4 - +10°C	+4 - +10°C	+4 - +10°C
Strømforbruk (kWh/24h)	7,1kWh	7,84kWh	13,6kWh
Energiklasse			

Informasjon vedrørende energiklassifisering (Ecodesign Regulation 2019/2024 og Energy Labelling Regulation 2019/2018) refererer til spesifikk produktkonfigurasjon, som beskrevet i produktarket. Annen konfigurasjon eller produkttilpasning utover dette kan medføre annen energiklassifisering. For ytterligere informasjon henvises det til the European Product Database for Energy Labelling (EPREL), eller ta kontakt med oss.

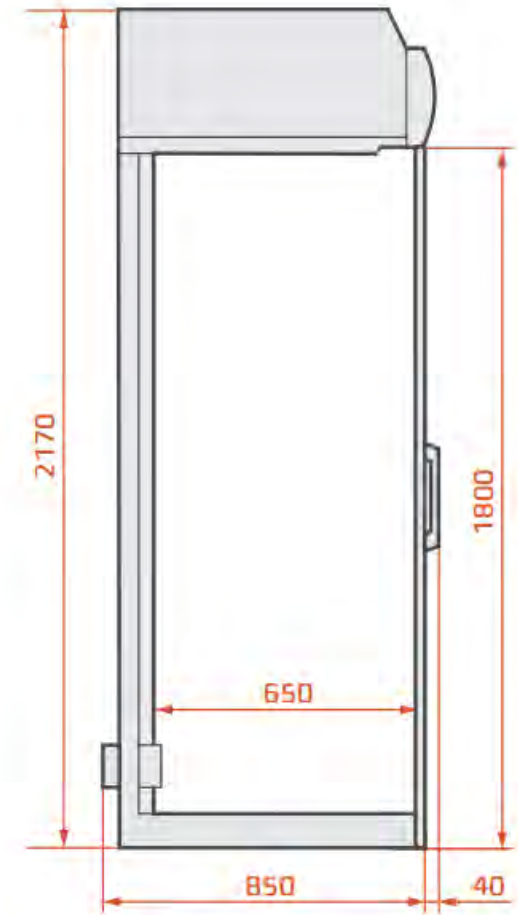



BESKRIVELSE

Vision BT fryseskap i elegant og stilrent design leveres med glassdører med overlegen produktinnsyn og oversikt. Glassdørene isolerer godt og er svært energieffektive. Leveres med tette gavler. Tilgjengelig i to ulike lengder; 135 og 200 cm. Alle lengder er også tilgjengelig i dybde 760 mm, samt i høyde H205 cm.

TILBEHØR

Kategori:	Displayfryseskap
LED:	Ja
Hjul:	Valgfritt
Antall hyller:	5
Dører:	Ja

VARIASJONER

	135	200
Utvendige Mål		
Lengde	1350mm	1975mm
Dybde	860mm	860mm
Høyde	2210mm	2210mm
Innvendige Mål		
Lengde	1250mm	1875mm
Dybde	790mm	790mm
Høyde	1570mm	1570mm
Generelt		
Kuldemedie	R290	R290
Temperatursone	-22 / -25°C	-22 / -25°C
Strømforbruk (kWh/24h)	32,86 kWh	37,38 kWh
Energiklasse		

Informasjon vedrørende energiklassifisering (Ecodesign Regulation 2019/2024 og Energy Labelling Regulation 2019/2018) refererer til spesifikk produktkonfigurasjon, som beskrevet i produktarket. Annen konfigurasjon eller produkttilpasning utover dette kan medføre annen energiklassifisering. For ytterligere informasjon henvises det til the European Product Database for Energy Labelling (EPREL), eller ta kontakt med oss.

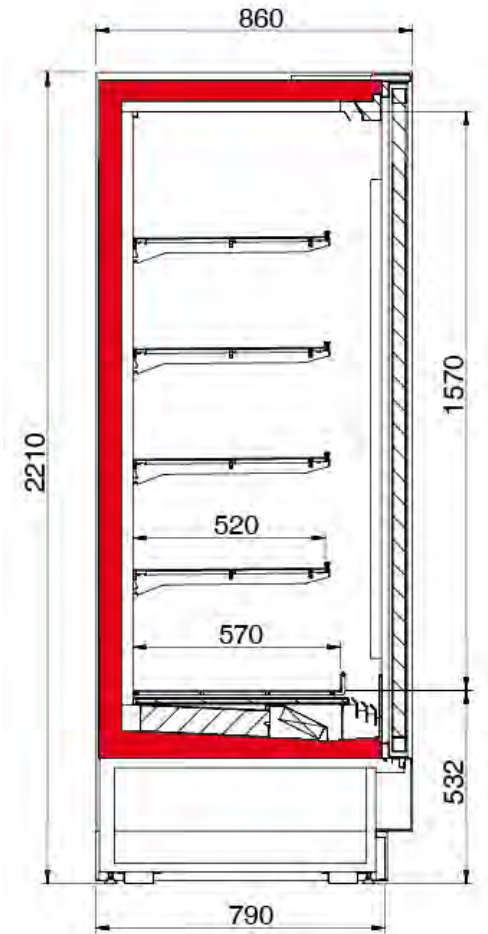

BESKRIVELSE

Mini Astana fryseskap med glassdører tilbys i et spekter av varianter og moduler som gjør det mulig å velge et fryseskap tilpasset den plassen butikk har tilgjengelig og derved maksimere frysekapasiteten. Dette er kvalitetskap fra anerkjente Arneg, kjent for overlegen teknisk ytelse og lavt energiforbruk. Mini Astana tilbys i to høyder; H205 og H216, samt bredder av 2-, 3-, 4- og 5-dørs moduler.



TILBEHØR

Kategori:	Displayfryseskap
LED:	Ja
Hjul:	Nei
Antall hyller:	5
Dører:	Ja

VARIASJONER

	2-dørs	3-dørs	4-dørs	5-dørs
Utvendige Mål				
Lengde	1662mm	2443mm	3224mm	4004mm
Dybde	792mm	795mm	795mm	795mm
Høyde	2430mm	2430mm	2430mm	2430mm
Innvendige Mål				
Lengde	1562mm	2343mm	3124mm	3904mm
Dybde	740mm	740mm	740mm	740mm
Høyde	1700mm	1700mm	1700mm	1700mm
Generelt				
Kuldemedie	R290	R290	R290	R290
Temperatursone	-18 / -21°C	-18 / -21°C	-18 / -21°C	-18 / -21°C
Strømforbruk (kWh/24h)	16,88kWh	27,33kWh	31,59kWh	36,89kWh
Energiklasse				

Informasjon vedrørende energiklassifisering (Ecodesign Regulation 2019/2024 og Energy Labelling Regulation 2019/2018) refererer til spesifikk produktkonfigurasjon, som beskrevet i produktarket. Annen konfigurasjon eller produkttilpasning utover dette kan medføre annen energiklassifisering. For ytterligere informasjon henvises det til the European Product Database for Energy Labelling (EPREL), eller ta kontakt med oss.

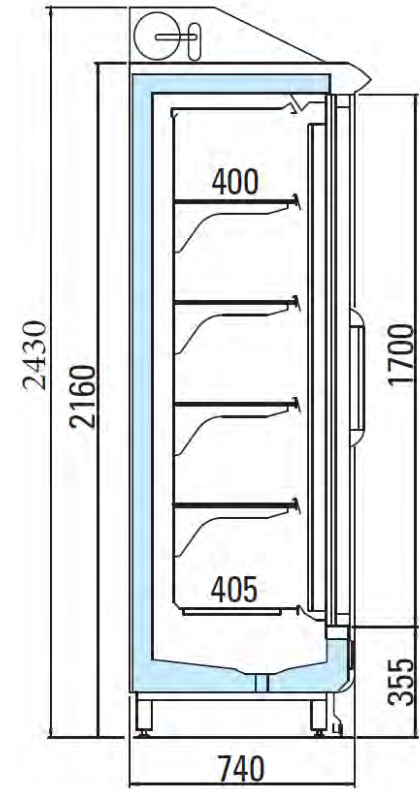

SE MER PÅ VÅRE HJEMMESIDER

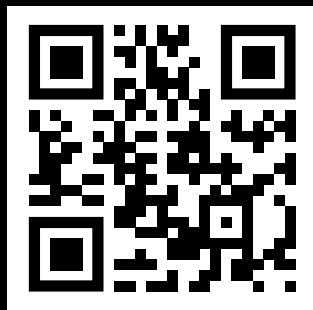

www.plug-in.no

YOUR GLOBAL PARTNER FOR
RETAIL SOLUTIONS

